

somfy®
One

Sprawdź zawartość zestawu

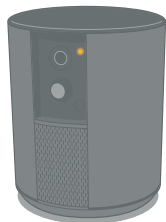

Przewód Micro USB
(dł. 3m)



Zasilacz USB
(5V/2A)

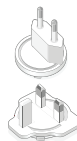

Wymienne wtyczki
umożliwiające
wykorzystanie
lokalnych gniazd



Narzędzie do
resetowania
systemu

- 1
- 2
- 3

Somfy One

Skonfiguruj Somfy One

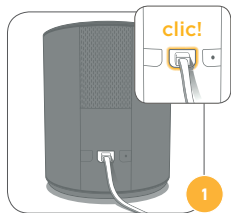

Podłącz Somfy One do gniazda sieciowego. Upewnij się, że przewód został prawidłowo podłączony. Ostrona obiektywu otworzy się automatycznie po kilku sekundach

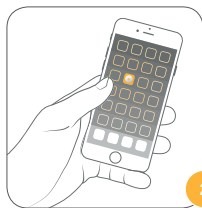

Pobierz bezpłatną aplikację „Somfy Protect” w celu utworzenia własnego konta



Postępuj zgodnie z instrukcjami zawartymi w aplikacji w celu podłączenia Somfy One do swojej sieci Wi-Fi

-
-
-
-
-
-
-

Somfy One

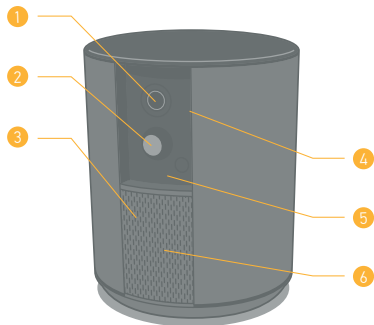

- 1 Czujnik wideo HD (1080p / 130°)
- 2 Czujnik ruchu
- 3 Mikrofon
- 4 Zautomatyzowana ostona obiektywu
- 5 Diody IR - noktowizor
- 6 Głośnik

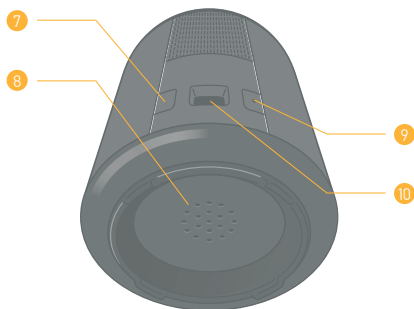

- 7 Przycisk konfiguracji
- 8 Syrena emitująca dźwięk o natężeniu 90+ dB
- 9 Przycisk reset
- 10 Port Micro USB

Informacje techniczne

- Wideo:
 - Czujnik wideo Full HD 1080p / 30fps
 - Obraz szerokokątny 130° (diagonalny)
 - Noktowizor (6 m) z mechanicznym filtrem podczerwieni
 - Zoom cyfrowy x8
 - Detekcja ruchu SomfyVision™ (5 m)
- Łączność:
 - Wi-Fi 802.11 b/g/n (2,4 GHz) (e.r.p.<100 mW) Open/WEP/WPA2-Personal/tryb mieszany WPA-WPA2
 - Zalecana prędkość wysyłania danych (upload): 500 Kbps.
 - Bluetooth LE (2,4 GHz) (e.r.p.<2.5mW)
 - Radio: Somfy Protect (868.1 – 869.5 MHz) (e.r.p.<25 mW)
 - Audio: wbudowany głośnik i mikrofon
 - Syrena: 90+ dB
 - Zasilacz USB (5V/2A)
 - Wymiary/waga: 110 x 90 mm / 260 g
 - Temperatura robocza: 0-45° C
 - Bezpieczne połączenie (protokół SSL/TLS z algorytmem RSA) oraz przechowywanie zaszyfrowanego materiału w chmurze(AES-256)

Idź dalej...

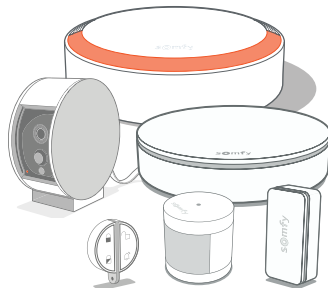

... odkryj gamę akcesoriów kompatybilnych z „Somfy Protect”

Potrzebujesz pomocy?

**Wsparcie i Wsparcie w Najczęściej
Zadawanych Pytaniach (FAQS)
www.somfyprotect.com/support**